



- > AGGREGAZIONE IN COMUNITÀ ENERGETICHE, POMPE DI CALORE E BIOMASSE
- > SOSTENIBILITÀ ED AUTOSUFFICIENZA ENERGETICA PER L'EDILIZIA DEL FUTURO
- > NORME, PROCEDURE BUROCRATICHE, SOSTENIBILITÀ ECONOMICA, TECNOLOGIE E BUONE PRASSI REALIZZATIVE

BIELLA (BI) – VENERDÌ 12 APRILE 2024 h. 9 -17

c/o Centro Congressi Città Studi
Corso Giuseppe Pella 2b, 13900 Biella BI

Hanno contribuito alla realizzazione dell'evento:



- > AGGREGAZIONE IN COMUNITÀ ENERGETICHE, POMPE DI CALORE E BIOMASSE
- > SOSTENIBILITÀ ED AUTOSUFFICIENZA ENERGETICA PER L'EDILIZIA DEL FUTURO
- > NORME, PROCEDURE BUROCRATICHE, SOSTENIBILITÀ ECONOMICA, TECNOLOGIE E BUONE PRASSI REALIZZATIVE

CREDITI FORMATIVI:

ARCHITETTI: riconosciuti 6 CFP dal CNAPPC.

GEOMETRI: riconosciuti 6 CFP da Collegio Geometri Provincia di Biella.

PERITI INDUSTRIALI: riconosciuti 6 CFP dall'Ordine Periti Industriali provincia di Biella e Vercelli.

L'attestazione dell'intera presenza avviene con il completamento delle 4 firme necessarie durante la giornata: ingresso e uscita mattino, ingresso e uscita pomeriggio.

Le 4 firme sono indispensabili per dimostrare la partecipazione totale al convegno, la quale verrà comunicata agli Ordini e ai Collegi patrocinanti per il riconoscimento dei relativi CFP.

Programma dettagliato - buffet offerto alle 13:

09.00 - 12.30:

Arch. Andrea Boz Titolare dello Studio arkBoz – Associato 4AD, esperto e docente CasaClima, vincitore

CASA CLIMA AWARDS 2014:

- Dalle Cooperative elettriche alle Comunità energetiche (es. condomini, quartieri, appartamenti)
- Energia primaria ed effettive prestazioni energetiche
- Costi benefici della riqualificazione energetica
- Impianti alimentati a pompe di calore elettriche
- Raffronto soluzioni ad aria, geotermiche ed ibride
- La VMC e l'evoluzione degli aggregati compatti

13.00 – 14.00: Pausa

POMERIGGIO:

14.00 – 15.30:

Arch. Andrea Boz Titolare dello Studio arkBoz – Associato 4AD, esperto e docente CasaClima

Sistemi di accumulo per utenze domestiche e business, ottimizzazione bilancio energetico

- i sistemi di accumulo e le incentivazioni sul nuovo e sull'esistente
- caratteristiche degli impianti integrati
- considerazioni estetiche - considerazioni tecniche: le soluzioni applicabili

15.30 – 17.00:

Arch. Andrea Boz Titolare dello Studio arkBoz – Associato 4AD, esperto e docente CasaClima

- I terminali di calore nei nZEB
- La "Casa stufa" e gli impianti a biomasse
- Sistemi rinnovabili ibridi e cogenerativi

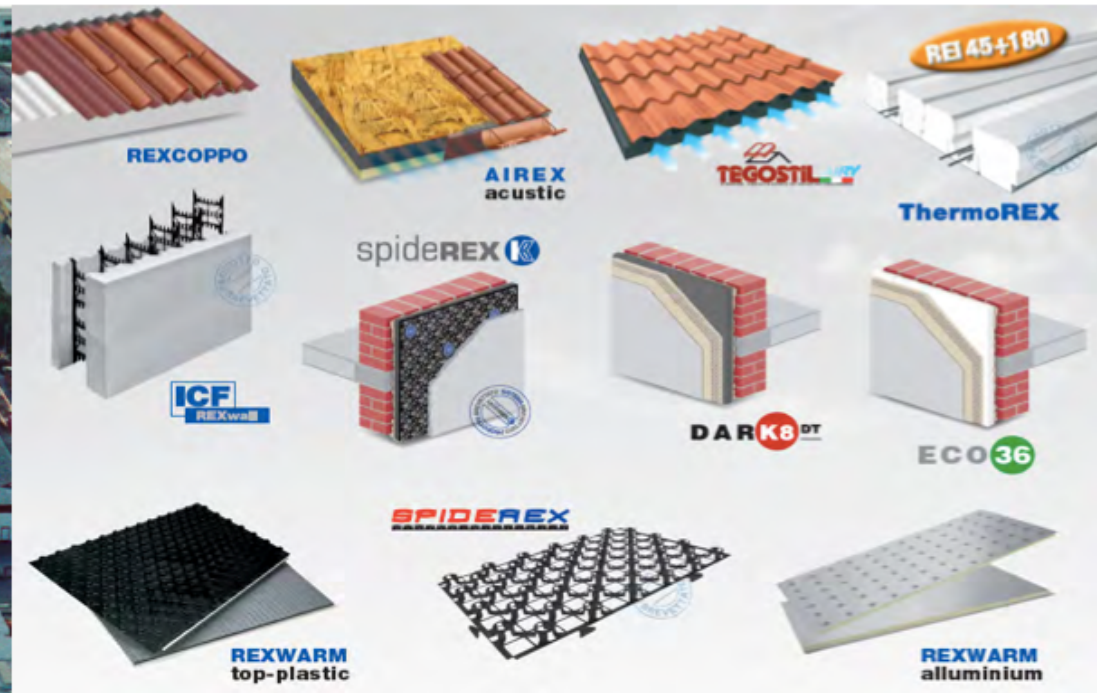

“Rexpolgroup. Sistemi innovativi per l’isolamento, l’impermeabilizzazione e l’imballaggio” sintetizza la filosofia del gruppo che produce - da quasi 45 anni - manufatti in Polistirene Espanso Sinterizzato (EPS), creati per soddisfare le diverse e mutevoli esigenze del mercato di oggi e... di domani.

La gamma prodotti di **Rexpolgroup** è caratterizzata da innumerevoli brevetti europei e dal continuo controllo di qualità su materie prime, macchinari e prodotti finiti, mentre competenza, professionalità e servizio al cliente guidano la politica commerciale del gruppo.

Questo significa gestione di un mercato in continua evoluzione, attraverso uno sviluppo di prodotto flessibile ed innovativo, un comparto produttivo e logistico in grado di offrire elevati standards qualitativi ed un servizio in tempo reale, oltre ad un marketing attento ad anticipare ogni più piccolo mutamento del mercato ed a supportare l’attività commerciale del gruppo.

L’integrazione totale tra i reparti garantisce a tutti i professionisti del settore il prodotto in Polistirene Espanso Sinterizzato (EPS) più adatto alle proprie esigenze e conforme alle normative vigenti.

Infatti, il “Sistema di gestione per la qualità” delle aziende del gruppo è stato certificato, secondo la norma UNI EN ISO 9001, dall’ente di Certificazione Europeo DNV.



La Rexpol applica il Modello di Organizzazione, Gestione e Controllo ai sensi del D.Lgs.231/2001. Questi sono i punti di forza delle aziende di **Rexpolgroup**, che consolidano la leadership dei marchi Rexpol e Rexcop nel mercato italiano dei prodotti in Polistirene Espanso Sinterizzato (EPS) per la coibentazione, impermeabilizzazione ed imballaggio.





spideREX

IL SISTEMA CAPPOTTO SICURO

**SICUREZZA
TOTALE**

PER IL PROGETTISTA
PER L'IMPRESA E PER L'APPLICATORE
PER IL CLIENTE FINALE

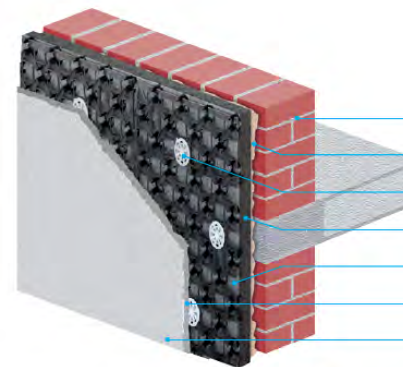

parete
collante RXS
fissaggi RXT
isolante RXL
intonaco aggrappante RXM1
intonaco di fondo RXM2
finitura



NON TUTTI I CAPPOTTI SONO UGUALI

- MIGLIOR ISOLAMENTO TERMICO
- MAGGIORE ROBUSTEZZA
- MAGGIOR RESISTENZA AL FUOCO
- MIGLIOR ISOLAMENTO ACUSTICO
- MAGGIOR SICUREZZA IN CASO DI SISMA
- SOSTENIBILITÀ AMBIENTALE CERTIFICATA EPD® DELLE LASTRE ISOLANTI RXL
- FACILE E VELOCE DA INSTALLARE
- NON SERVE MANODOPERA SPECIALIZZATA
- CERTEZZA DELLO SPESSORE MINIMO DELL'INTONACO APPLICATO
- COSTI INFERIORI RISPETTO A UN CAPPOTTO TRADIZIONALE DI PARI PRESTAZIONI



Fondata nel 1996, **Geo Network Srl** sviluppa software gestionale per l'edilizia e lo studio professionale garantendo la semplificazione e l'innovazione del lavoro di liberi professionisti tecnici (architetti, geometri, ingegneri, periti)

Offriamo applicativi di riferimento suddivisi nelle linee Studio ed Edilizia:

Linea Studio **EXPERT**

- DE.A.S
- Expert Locazioni
- Expert IMU
- Expert Superbonus
- Nova Condominio
- Nova Studio Tecnico
- Millesimus

Linea Edilizia **EUCLIDE**

- Euclide Computo & Contabilità
- Euclide Sicurezza Cantieri
- Euclide Certificazione Energetica, Diagnosi Energetica, Ponti Termici
- Euclide Piani di Manutenzione
- Euclide Acustica Edifici

- Oltre 80,000 installazioni in tutta Italia testimoniano la fiducia nella qualità dei nostri software
 - Software in licenza perpetua ed annuale

- ❑ Ci dedichiamo al miglioramento costante di ogni ns. prodotto o servizio con le seguenti proposte di valore:
 - ❑ Semplicità e trasparenza nell'utilizzo dei software
 - ❑ Interoperabilità e scambio dei dati tra i software
 - ❑ Assistenza tecnica esperta gratuita fino al rilascio di nuove versioni (oltre 24 mila richieste di assistenza tecnica risolte nel 2022)
- ❑ I nostri software sono distribuiti da alcune delle maggiori società di informatica per professionisti
- ❑ Geo Network è convenzionata con oltre 70 collegi ed ordini professionali
- ❑ La Divisione Formazione, attraverso corsi accreditati CFP garantisce una formazione costante dei professionisti (architetti, geometri)
- ❑ Nel 2022 più di 16 mila professionisti hanno seguito i nostri corsi conseguendo crediti formativi professionali con una media di gradimento di 8,5 su 10
- ❑ Geo Network ha certificato il proprio Sistema di Gestione della Qualità in base alla Norma UNI EN ISO 9001:2015 per le attività di progettazione, sviluppo, manutenzione, assistenza e commercializzazione di software e per l'erogazione di corsi di formazione



» Chi siamo

La Isolteco è una ditta specializzata nell'isolamento termico ed acustico, nasce da una lunga esperienza personale iniziata nel 1994, con l'esecuzione di sottofondi tradizionali e massetti alleggeriti.

In questi anni la nostra continua crescita nel settore dell'isolamento ci ha spinto ad investire nelle nuove tecnologie e nei servizi per le imprese e i privati. Partendo dall'esecuzione di massetti alleggeriti, posa e fornitura di tappetini e guaine fonoassorbenti per ridurre l'abbattimento acustico al calpestio da un piano all'altro.



Il sistema ad insufflaggio per isolare le intercapedini è una lavorazione (dove è possibile) economica e di grande vantaggio, non invasiva e veloce nella realizzazione.

» I servizi

➔ Insufflaggio di intercapedini

➔ **Isolamenti sottotetti**
massetti alleggeriti ad alto
potere termico.

➔ Pulizia e smaltimento
vecchi isolamenti



➔ Massetti tradizionali e pronti

➔ Sottofondi a secco

➔ Fornitura e posa Unità VMC

➔ Cappotti piano piloty

RESIDENZIALE MULTIPRO (3 + 1)

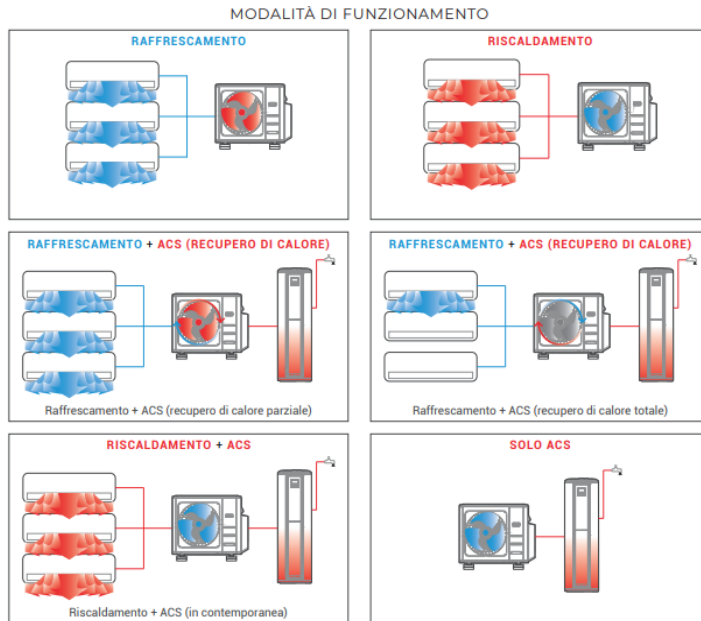
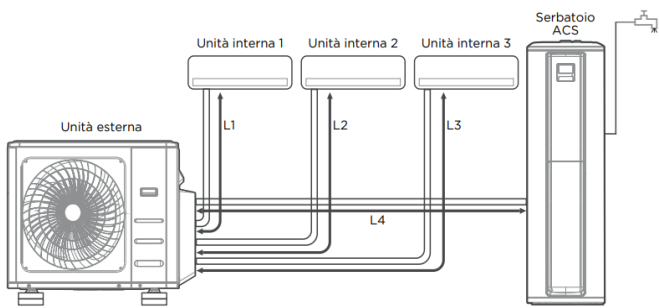

- » Sistema multisplit monofase da 7,8 kW dotato di 4 attacchi (3 unità interne + 1 serbatoio ACS)
- » Riscaldamento e raffrescamento con unità interne ad espansione diretta
- » Produzione di acqua calda sanitaria fino a 65°C
- » Compatibile con tutte le unità interne della linea residenziale multisplit
- » Comando remoto a bordo del serbatoio ACS con Wi-Fi integrato di serie
- » In raffrescamento, il calore viene recuperato per produrre acqua calda sanitaria gratuitamente

IDEMA®

Quality has a name



POMPE DI CALORE IDRONICHE SCALDACQUA



» **DIMENSIONI:**
Ø500x1200~1550

- » Funzione anti-legionella
- » Ampia gamma di funzionamento: da -20°C a -45°C
- » Resistenza elettrica da 1,5 kW
- » Massima temperatura impostabile per ACS: 70°C



IDEMA Clima® è un'azienda italiana con sede a Vertemate (CO), che opera nel settore della climatizzazione residenziale e commerciale da oltre 30 anni. Il brand IDEMA®, frutto dell'esperienza pluriennale di uno staff tecnico-commerciale capace e dinamico, nasce nel 2010 e, sull'onda del successo del marchio, l'azienda procede con l'implementazione di una rete capillare di agenzie a livello nazionale. Oltre alla sede direzionale ed operativa, agli uffici amministrativi e commerciali, l'azienda ha un'ampia aula corsi dedicata a convention, seminari e corsi di aggiornamento tecnico-commerciale, dove i professionisti del settore potranno toccare con mano i nostri prodotti, installati e funzionanti.

INDUSTRIALE MINI VRF ATOM T



10_{kw}



NEW! AT-IDV-V100WHN8-R32

12-16_{kw}



NEW! AT-IDV-V120WHN8-R32
AT-IDV-V160WHN8-R32



POMPE DI CALORE IDRONICHE MONOBLOCCO



6_{kw}

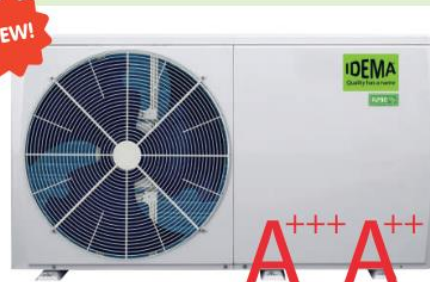

NEW! IHR-V6WD2N7-R290

8-10-12-16_{kw}



NEW! IHR-V8WD2N7-R290
IHR-V10WD2N7-R290
IHR-V12WD2N7-R290
IHR-V16WD2RN7-R290*

MODALITÀ DI COLLEGAMENTO CON KIT IDRONICO SOLO PER ACS

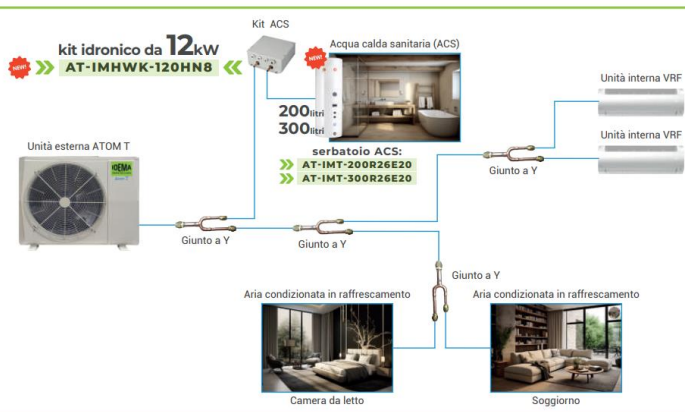

- Kit idronico composto da uno scambiatore da 12 kW
- Massima temperatura impostabile per ACS: 60°C
- Connettibilità 50-130%

MODALITÀ DI COLLEGAMENTO CON KIT IDRONICO PER ACS + RISCALDAMENTO

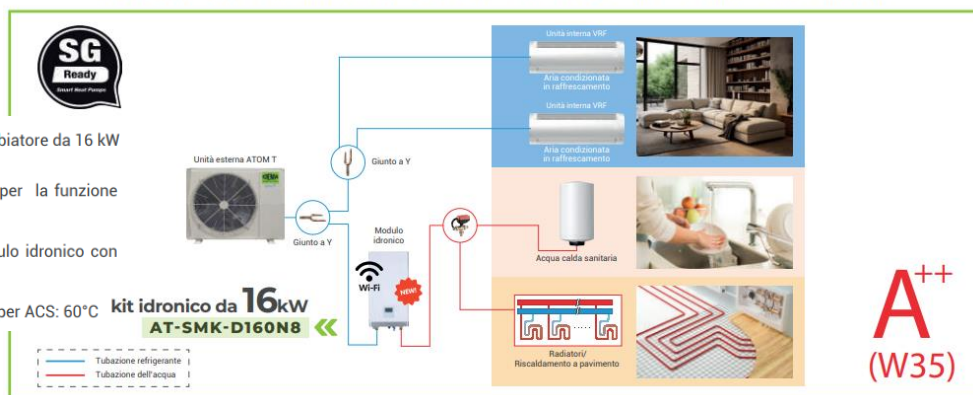

- Kit idronico composto da uno scambiatore da 16 kW
- Massima temperatura impostabile per la funzione riscaldamento: 65°C
- Comando remoto a bordo del modulo idronico con Wi-Fi integrato di serie
- Massima temperatura impostabile per ACS: 60°C

A⁺⁺
(W35)

MODALITÀ DI COLLEGAMENTO CON KIT IDRONICO ALL-IN-ONE PER ACS + RISCALDAMENTO

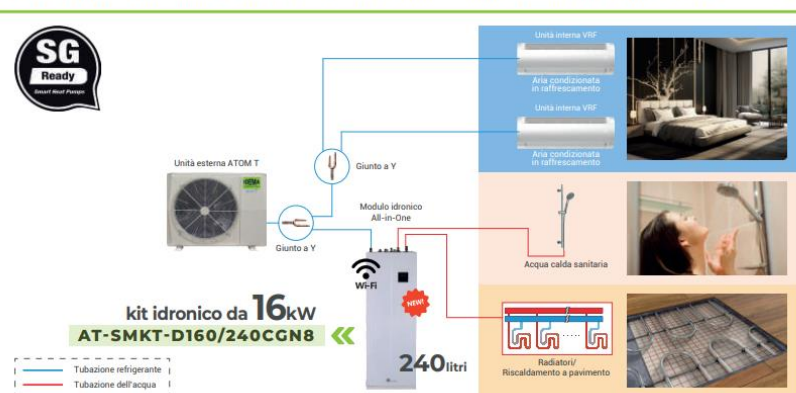

- Kit idronico composto da uno scambiatore da 16 kW
- Massima temperatura impostabile per la funzione riscaldamento: 65°C
- Comando remoto a bordo del modulo idronico con Wi-Fi integrato di serie
- Massima temperatura impostabile per ACS: 60°C

A⁺⁺
(W35)

Tecnologia avanzata

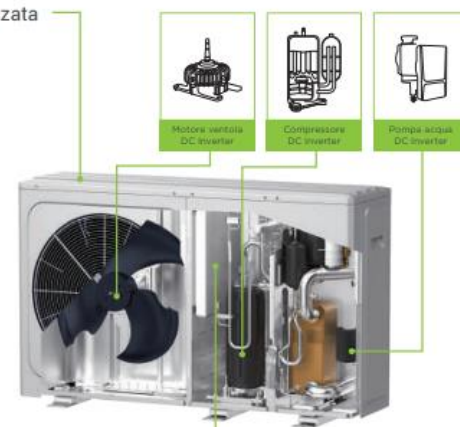

Scatola di controllo ermetica

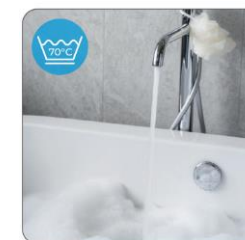

- Massima temperatura impostabile per ACS fino a 70°C senza utilizzare resistenze ausiliarie
- Massima temperatura impostabile in riscaldamento fino a 75°C che consente eventualmente di utilizzare termosifoni esistenti

CAPACITÀ	L	P	A
6 kw	1299	426	717
8-10-12 kw 16 kw (trifase)	1385	523	865

(unità: mm)

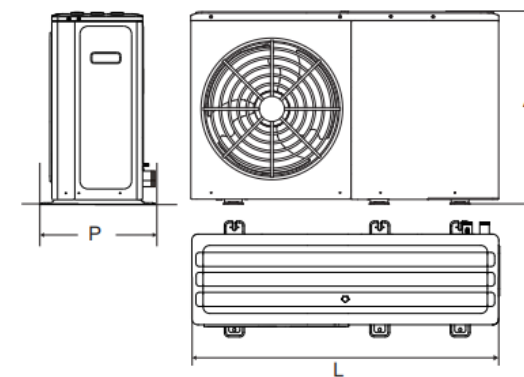



UNA LUNGA TRADIZIONE

DI PASSIONE ED IMPEGNO PER IL COSTRUIRE ITALIANO

Il Gruppo Industriale Tegolaia nasce nel 1959 grazie a un'idea di due giovani imprenditori, Alessandro Tognana e Giovanni Caberlotto, uniti dalla volontà di continuare e valorizzare la tradizione delle loro famiglie che già operavano nella produzione di coppi e mattoni, rispettivamente dal 1860 e dal 1820.

La solidità dell'esperienza e la capacità di innovazione, uniti alla passione e all'impegno, hanno fatto crescere e consolidare quello che oggi è il GRUPPO INDUSTRIALE TEGOLAIA, leader italiano nella produzione di:

BETONELLA®: pavimenti in cemento;

TEGOLE IN CEMENTO

COPPI IN COTTO

ARREDO URBANO

EDILSTONE®: rivestimenti in pietra ecologica.

Con 4 siti produttivi in Italia e la qualità dei servizi riesce a garantire la copertura dei propri prodotti su tutto il territorio nazionale.

Qualità senza compromessi: Made in Italy, innovazione, design, robustezza sono le caratteristiche dei nostri prodotti, MARCATI e GARANTITI, nel rispetto delle norme europee.

BETONELLA®
L'autentica. Dal 1979

L'ORIGINALE. IMITATISSIMA. Il massello autobloccante in calcestruzzo per la pavimentazione intelligente: resistente, drenante, versatile, conveniente.

La gamma BETONELLA® è composta da varie linee:

TENDENZE, la più moderna e attuale, la nuova nata TRAFFIC, ideata e studiata per la pavimentazione stradale e di centri urbani, gli ANTICATI e i TRADIZIONALI.

I DRENANTI e GRIGLIATI ERBOSI riservano un'attenzione particolare alla tutela dell'ambiente e del territorio, proponendo soluzioni ecocompatibili dal design esclusivo. Così come la

linea di masselli fotocatalitici FUTURA® che, grazie all'impiego di un esclusivo e brevettato cemento al biossido di titanio, in grado di ottenere un effetto di abbattimento degli agenti inquinanti.



I diversi modelli, colori e spessori la rendono adatta a ogni tipo di contesto e condizione d'uso, dalle aree pedonali a quella a traffico leggero o pesante, sia in abitazioni moderne che nelle ristrutturazioni.

Per conoscere tutti i modelli e le colorazioni visitate il nostro sito www.betonella.com

IL TETTO

In cotto e cemento

I prodotti della linea Tetto sono una sintesi di bellezza, robustezza e qualità che ha come risultato una straordinaria durata nel tempo.

TEGOLE IN CEMENTO:

Linea Coppogold, Supercoppo, Tegolaia Piana e Dolomiten

- OTTIMA RESISTENZA in ogni tipo di condizione atmosferica;
- ALTISSIME PRESTAZIONI, capaci di sopportare durissime prove di carico e le normali dilatazioni, sia di natura termica che di altro tipo;
- DURATA NEL TEMPO, garanzia di 30 anni;
- ALTO VALORE ESTETICO, grazie all'ampia gamma di modelli e colori;
- FACILE POSA IN OPERA, grazie ai loro canali di incastro.



I diversi modelli e le tante colorazioni consentono un'ampia scelta e permette ai nostri prodotti di inserirsi perfettamente in ogni tipo di contesto, dal recupero nei centri storici alle nuove costruzioni.

Tutte le nostre linee sono corredate da un'ampia gamma di ACCESSORI E PEZZI SPECIALI.

Per conoscere tutti i modelli e le colorazioni visitate il nostro sito www.tegolaia.com

1 – SECAB: COOPERATIVA ELETTRICA STORICA



arch. Andrea BOZ



KlimaHaus
CasaClima



ESPERTO E DOCENTE CASA CLIMA
ESPERTO PROGETTISTA CASE PASSIVE
SPECIALIZZATO TUW - URBAN WOOD
Progettista Accreditato



Passive House Institute Italia

Via Cjasai, 12
33020 - Cercivento (Ud)
Tel/Fax 0433890282

www.arkboz.com
andrea@4ad.it



Isoltecnico
isolamenti termici acustici

REXPOL
SOSTENIBILE LEGGEREZZA



Geo Network
EFFICIENCY MADE SIMPLE

IDEMA
Quality has a name



arch. Andrea BOZ
www.arkboz.com



Modelli di autosufficienza energetica – Secab Società Elettrica Cooperativa Alto Bût

Altitudine media centri abitati 600-1000 m.sl.m.

Temperatura esterna minima di progetto -10°C

3300-3800 GG centri abitati



Modelli di autosufficienza energetica – Secab Società Elettrica Cooperativa Alto Bût



Enti promotori



Comune di Paluzza



Comune di Treppo Carnico



Comune di Ligosullo



Comune di Sutrio



Comune di Cercivento



Comune di Ravascletto



Comune di Comeglians



Comune di Arta Terme



Comune di Zuglio



Comune di Paularo

Con il contributo finanziario di



Provincia di Udine
 Provincie di Udin

Con la collaborazione di



Modelli di autosufficienza energetica – Secab Società Elettrica Cooperativa Alto Bùt

Il Comune di Prato allo Stelvio:

- Val Venosta (BZ);
- 915 m.s.l.m.
- 3.381 abitanti;
- 51,37 km²;
- consumo energia fossile al 2010 = 0
(esclusi i trasporti)

Mix energetico:

- edifici CasaClima;
- biomasse legnose;
- biogas da allevamento;
- cogenerazione ad olio vegetale;
- fotovoltaico;
- eolico;
- idroelettrico.



«Piano d'azione orientato all'autosufficienza di un ambito territoriale alpino»

www.energiecomuni.info



Isoltecnico
isolamenti termici acustici

REXPOL
SOSTENIBILE LEGGEREZZA



Geo Network
EFFICIENCY MADE SIMPLE

IDEMA
Quality has a name



arch. Andrea BOZ
www.arkboz.com

